

Exaflex 6115

FELDOPERATIONSTISCH

Kurzbeschreibung



NATO-Stock-Nr.: 6530-12-357-8878

Exaflex 6115

OP-Tisch für den universellen Einsatz in den Bereichen Ambulanz, Allgemeinchirurgie, für Spezialdisziplinen und auf Grund des relativ geringen Gewichtes und der Zerlegbarkeit für den militärischen Einsatz besonders eignet. Ein umfangreiches Zubehörprogramm steht für Standard- und Speziallagerungen zur Verfügung.

Als Feld-OP-Tisch wird er zerlegt in 2 Aluminiumkisten verpackt.

DESIGN

- konsequenter Leichtbau durch hohen Anteil von hochfestem Aluminium (eloxiert und schlagfest pulverbeschichtet)
- sonstige Metallteile aus nicht rostendem Stahl
- Tischplatten aus strahlendurchlässigem Polyamid
- Längsverschiebung um 230 mm ermöglicht das Durchleuchten auch im Säulenbereich
- durchgehende Winkel an den Innenseiten der Seitenholme zur Aufnahme einer Röntgenfilmkassette
- antistatische, abnehmbare Polster aus hochwertigem Schaumstoff (Stärke 25 mm, Rohdichte 120 kg/m³) mit wasserdicht verklebtem Bezugsstoff aus Polychloropren
- sehr gute Beweglichkeit durch große antistatische, blockierbare Doppelrollen (Ø100mm)

BETRIEB

- hohe Betriebssicherheit durch netzunabhängigen Betrieb
- Höhenverstellung durch wartungsfreien, hydraulischen Pumpheber
- manuelle Verstellfunktionen über Spindelgetriebe oder gasfederunterstützt
- kugelgelagerte, extrem leichtgängige Längsverschiebung der Tischplatte
- sehr gute Standsicherheit auch auf unebenem Boden durch einfachen, Niveau ausgleichenden Hochstellmechanismus
- für Montage und Demontage des Tisches kein Werkzeug erforderlich

Exaflex 6115

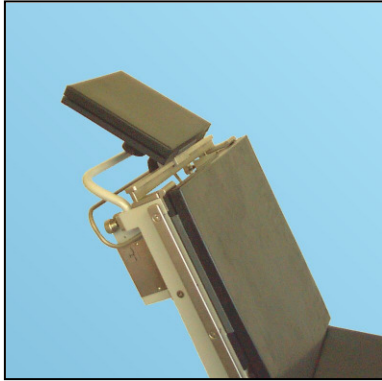

Großer Verstellbereich der mit einem Doppelgelenk ausgestatteten Kopfstütze.

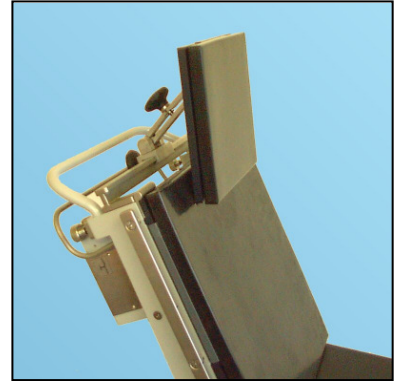

Die Längsverschiebung um 230 mm ermöglicht das Durchleuchten auch im Säulenbereich.

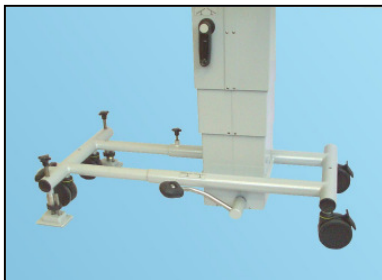
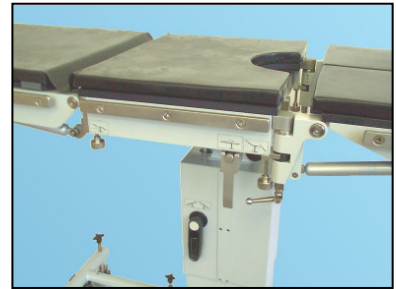

Hohe Standsicherheit gewährleistet der Fußrahmenauszug in Verbindung mit dem Niveau ausgleichenden Spindelhochstellmechanismus.



Eine Besonderheit für militärische Anwendungen ist die Ablagevorrichtung für Krankentragen.



Für den mobilen humanitären Hilfeinsatz kann der Operationstisch auf Grund seines geringen Gewichtes zerlegt in zwei Aluminiumkisten verpackt und transportiert werden.

Exaflex 6115

STANDARDLAGERUNGEN

STRUMA

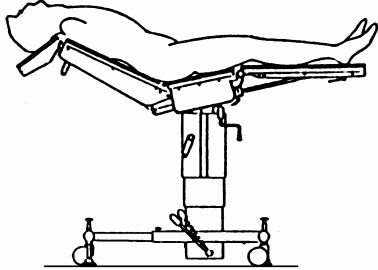

GALLE

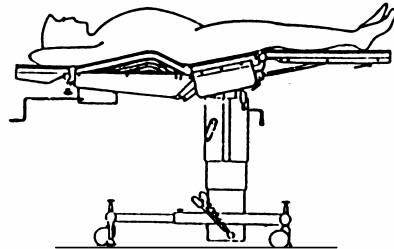

NIERE

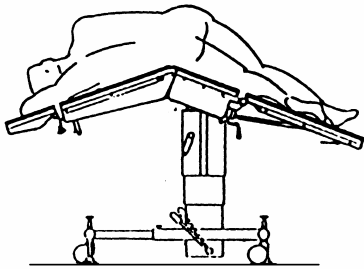

RECTUM

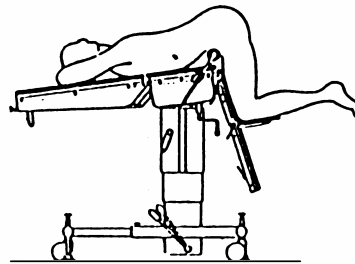

MENISKUS

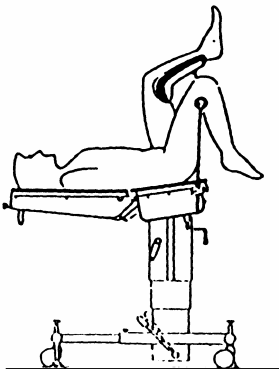

GYNÄKOLOGIE

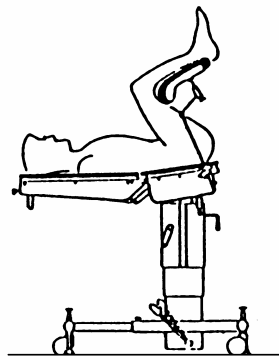

Exaflex 6115

TECHNISCHE DATEN

ABMESSUNGEN

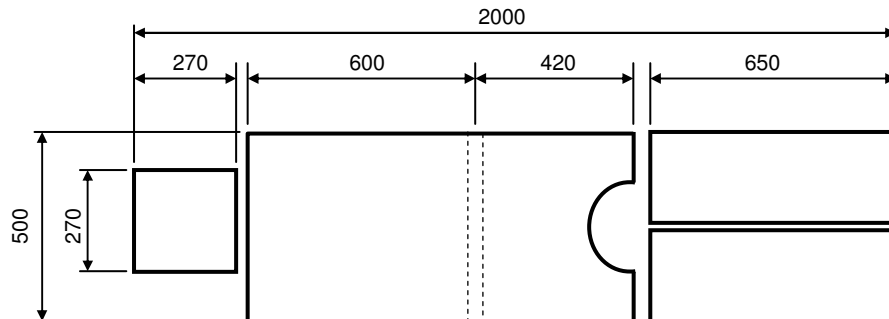

Höhe max. 1050mm
Höhe min. 750mm

Gewicht: ca. 107kg

VERSTELLMÖGLICHKEITEN

HÖHENVERSTELLUNG

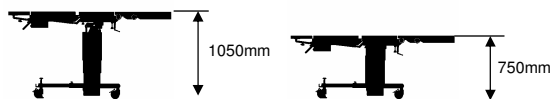

TRENDELENBURG- UND ANTITRENDELENBURGVERSTELLUNG



RÜCKENPLATTENVERSTELLUNG

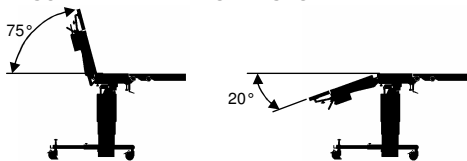

BEINPLATTENVERSTELLUNG

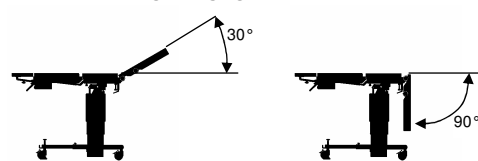

SEITLICHE KANTUNG

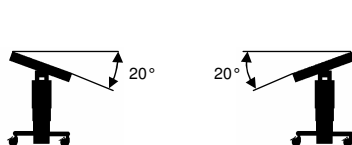

KOPFPLATTENVERSTELLUNG

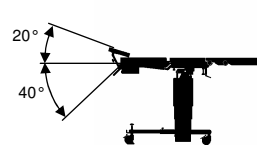

LÄNGSVERSCHIEBUNG

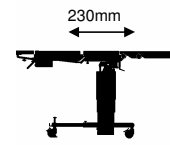

BESONDERHEITEN

eingebaute Gallenbank

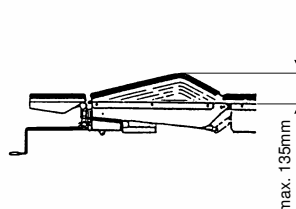



Abbildungen teilweise
mit Sonderzubehör!

jörg&sohn

GmbH

Lindenstraße 24

96482 Ahorn/Schorkendorf

Germany

Tel.: +49 (0) 9561/82 99-0

Fax: +49 (0) 9561/82 99-37

E-mail: info@joergundsohn.de

Homepage: www.joergundsohn.de